

# HAÜSTIER

## QQ023

### Akıllı Mama Kabı Kullanma Kılavuzu

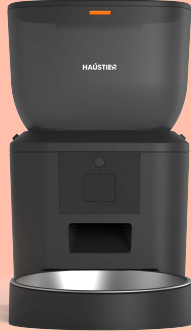



# İçindekiler

Cihaz Kurulum ve Tanıtım.....	1
Yazılım Kurulumu.....	3
Mama Kabını Bluetooth ile Ekleme.....	3
Mama Kabını AP Mod ile Ekleme.....	7
Besleme.....	9
Manuel Besleme.....	9
Zaman Ayarlı Planlı Besleme.....	10
Besleme Geçmişi ve Alarm.....	11
Diğer.....	12
Genel Ayarlar.....	12
Sıkça Sorulan Sorular.....	14
Reset.....	15

# Cihaz Kurulumu ve Tanıtımı

Type-C USB güç kablosunu besleyicinin altındaki konnektöre takın. Pil bölmesini açın ve 4 adet AA pil takın, böylece besleyici harici güç kaynağı olmasa bile otomatik olarak çalışmaya devam edebilir.

## Pil

Cihaza takılan piller, elektrik kesildiğinde kısa süreli olarak beslemenin devam edebilmesi için alternatif olarak tasarlanmıştır. Cihazda elektrik yokken ve yalnızca pil ile çalışırken, besleyici 3 dakika süreyle işlem yapılmadığında uyku moduna geçer. Bu sayede minimum enerji tüketerek cihazın pil ile daha uzun süre çalışabilmesine olanak sağlar. Yalnız cihaz uyku modundayken ağ ve uygulamadaki tüm işlemler kullanılamayacaktır. Besleyici programlanan besleme zamanında normal şekilde beslenmeye devam edecektir.

**Uyarı: Şarj edilebilir pil kullanımı önerilmemektedir.**

Mama haznesini cihazın ana gövdesine sabitlemek için yerine oturtup çevirin.

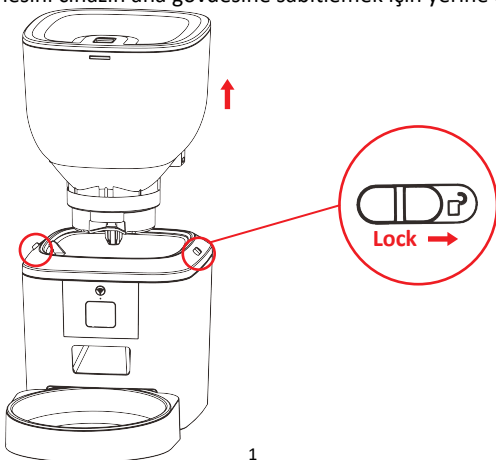

Paket ierisinden ıkan nem alma poetini st kapakta bulunan kurutma blmesine koyun. Kapađı takmak iin kapaktaki kilidi aın. Daha sonra mama kabını aađıdaki yukarı ok eklinde alttan besleyiciye yerleřtirin.

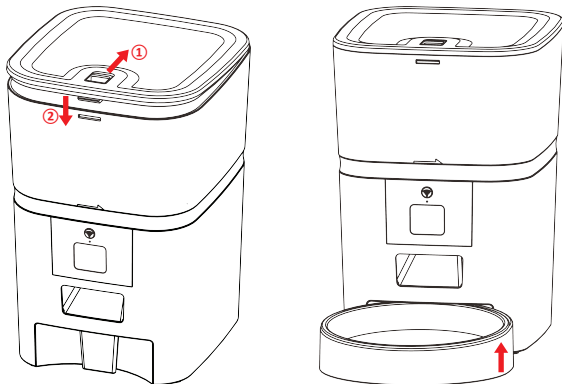

## Cihaz n Panel Tanıtımı

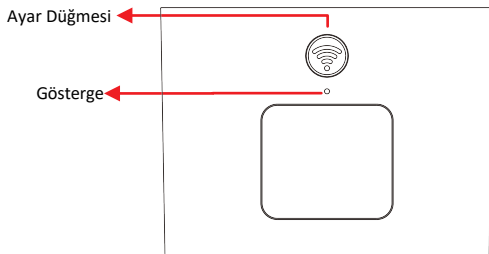

**Uyarı:** Evcil hayvanınızın sađlıđı iin mama haznesini ve mama kabını dzenli olarak yıkayınız. Cihaz gvdesi suyla temas etmemelidir. Ltfen temizlemek iin nemli bir bez kullanınız.

# Uygulama Kurulumu

## Cihazı Bluetooth ile Ekleme

1. Uygulamayı çalıştırmadan önce lütfen cep telefonunuzun Bluetooth unu etkinleştirin.

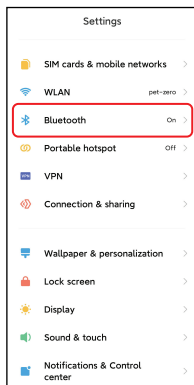
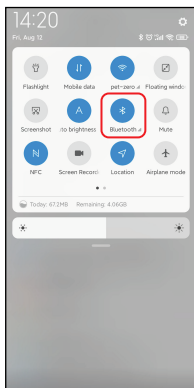

2. Aşağıdaki karekoldardan sizin için uygun olanı telefonunuzun tarayıcısından okutarak veya **Pet Zero** uygulamasını aratarak telefonunuza uygulamayı indiriniz.



Pet Zero



İndirme - Karekod 1



İndirme - Karekod 2

3. Uygulamayı çalıştırın, gizlilik politikasını okuyup kabul edin ve yeni bir hesap oluşturun. Hesaba kaydolduğunuzda veya oturum açtığınızda lütfen doğru ülkeyi veya bölgeyi seçin.

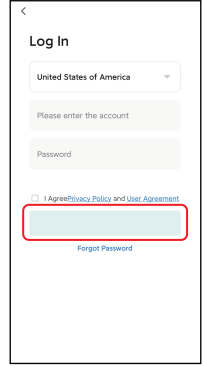
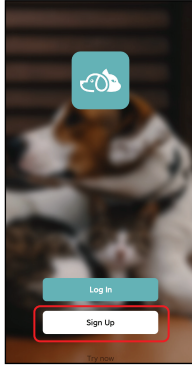
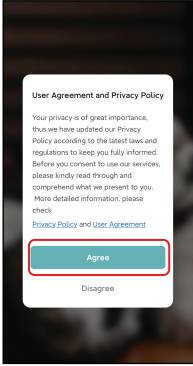

4. Yeni bir cihaz eklemek için Cihaz Ekle veya + ögesine tıklayın. Daha sonra uygulama sizden belirli izinlere erişmenizi ve 1. adımda belirtilen Bluetooth'u açmanızı isteyebilir. Bu izinler uygulama için çok önemlidir, bu nedenle lütfen bunlara izin verin ve Bluetooth'u açın.

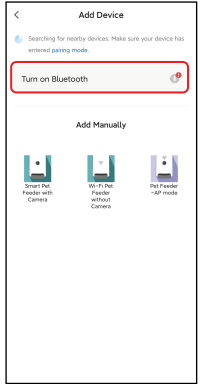
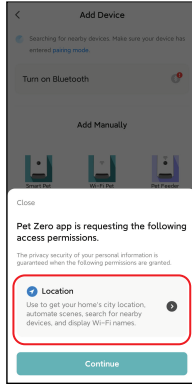
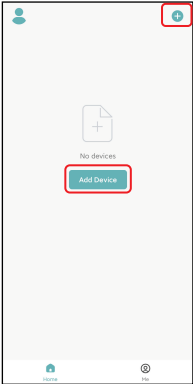

5. Cihazı açın, led göstergenin her 3 saniyede bir yanıp söndüğünü kontrol edin. Eğer gösterge LED'i başka bir durumdaysa, cihazı sıfırlamak için lütfen öndeki ayar düğmesine yaklaşık 5 saniye basılı tutun.

Daha sonra cep telefonunuz cihazı Bluetooth ile otomatik olarak algılayacaktır. Uygulama, cihaz algılandıktan sonra besleyiciyi eklemenizi isteyen bir mesaj gösterecektir. Eğer göstermezse lütfen besleyicinin gösterge LED'ini dikkatlice kontrol edin.

**Add** yazısına tıklayınız sonra (+) butonuna basarak cihazı ekleyiniz.

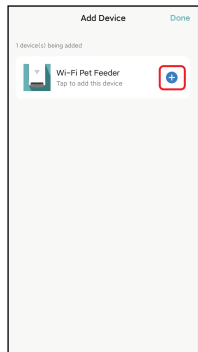
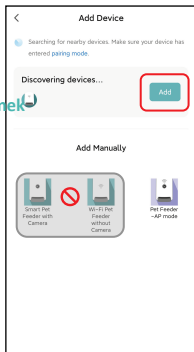
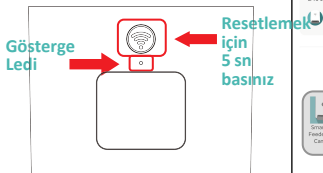

LED gösterge durumları:

Yavaş yanıp sönüyorsa	Cihaz Wi-Fi ağ yapılandırmasını bekliyor.
Hızlı yanıp sönüyorsa	Cihaz Wi-Fi ağı için yapılandırılmış ve bağlanmaya çalışıyor.Eğer bağlantı başarısız olursa, hızlı yanıp sönecektir.
Sürekli yanıyor	Cihaz Wi-Fi ağına bağlıdır. (İstenmesi durumunda ışık, cihaz ayarlarından kapatılabilir.)
Led yanmıyorsa	Cihaz sadece pil ile çalışmaktadır veya cihaz kapalıdır.

6. Daha sonra lütfen Wi-Fi ağ bilgilerini doldurun. Wi-Fi ağının adı metin kutusunda otomatik olarak görünecektir. Wi-Fi şifrenizi giriniz.

Cihazın 5Ghz Wi-Fi ağlarını desteklemediğini, yalnızca 2.4Ghz ağları desteklediğini lütfen unutmayın. Lütfen Wi-Fi adının 2.4 Ghz Wi-Fi ağının adı olup olmadığını kontrol edin. Değilse, lütfen cep telefonunuzun Wi-Fi ağını 2.4 Ghz Wi-Fi ağına değiştirin.

Sonrasında WiFi şifrenizi girerek **Next** tuşu ile bir sonraki aşamaya geçiniz.

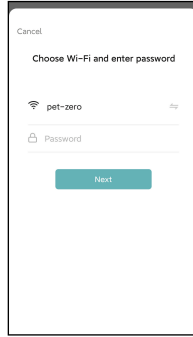
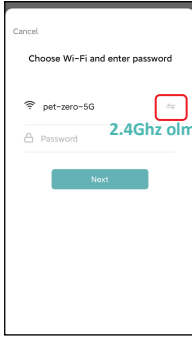

### Önemli Uyarı:

- Cihaz 5 Ghz Wi-Fi ağlarını desteklememektedir. Bu yüzden lütfen 5 Ghz sinyal yerine 2.4 Ghz Wi-Fi sinyali seçin.
- Şifreyi girerken büyük/küçük harfe duyarlı olmasına dikkat edin.
- Cihazınızın modemden uzakta olmadığından emin olun ve tekrar denemek için modeminizi yeniden başlatın.
- Lütfen WEP şifrelemesi yerine WPA veya WPA2 şifrelemeli bir Wi-Fi ağı seçin.
- Kablosuz modeminizin MAC adresi filtrelemenin ve kablosuz cihaz engellemesinin kapalı olduğundan emin olun.
- Cihaz, kablosuz tekrarlayıcı ile Wi-Fi sinyalini desteklemeyebilir. Bağlantı başarısız olursa kablosuz modeme bağlanmayı deneyin.

7. Cihaz daha sonra Wi-Fi ağına bağlanmayı deneyecektir. Besleyicinin Wi-Fi'ye bağlanmayı bekliyor aşamasından sonra ekleme işlemini tamamlamak için aşağıda işaretli (Done) Bitti'ye tıklayın.

Besleyici bağlanamazsa lütfen öncelikle yukarıdaki önemli bildirim kontrol edin.

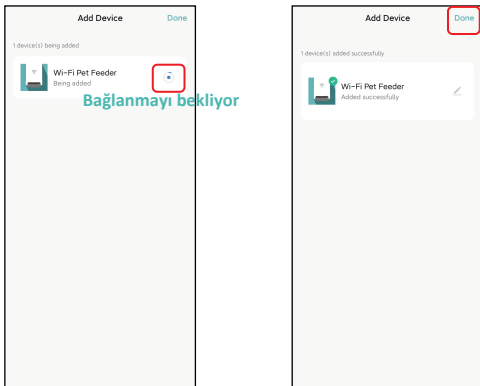

## Cihazı AP modunda ekleme

1. Besleyici Wi-Fi ağına bağlanamazsa AP modu, besleyiciyi eklemek için B planıdır.

- Aşağıdaki resimlerdeki gibi manuel olarak ekle'yi seçin ve ekleme sayfasında manuel olarak Evcil Hayvan Besleyici AP modunu seçin. *(Manuel olarak ekle listesindeki diğer 2 seçeneğin bu aşamada uygun olmadığına dikkat edin, lütfen bunları seçmeyin.)*
- 2.4GHz Wi-Fi ağınıza ait bilgileri doldurun ve İleri'ye tıklayın.
- Cihazı açın ve Bluetooth ile besleyici eklerken olduğu gibi gösterge LED'inin her 3 saniyede bir KIRMIZI renkte yanıp söndüğünü kontrol edin. Daha sonra İleri'ye tıklayın.

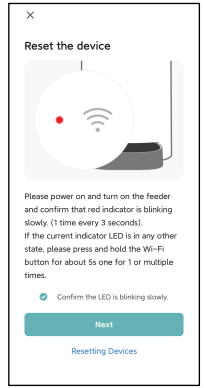
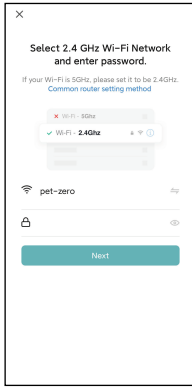

2. Daha sonra Uygulama sizden cep telefonunuzun ağını besleyici tarafından yayınlanan yeni bir ağa geçirmenizi isteyecektir.

Lütfen cep telefonunuzda Wi-Fi ayarlarına gidin ve SmartLife- ile başlayan Wi-Fi'ye bağlanın. Şifre gerekmemektedir.

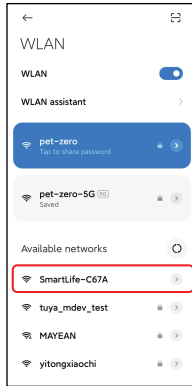
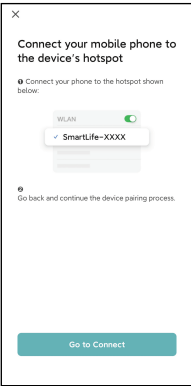

3. Wi-Fi bağlandıktan sonra uygulamaya dönün. Ekleme işlemi yukarıda anlatılan normal moddaki ile aynıdır.

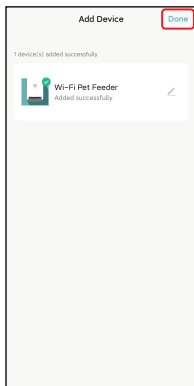
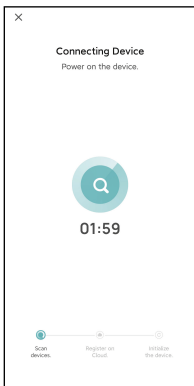

## Besleme

### Manuel besleme

1. Besleyicinin ana arayüzüne girin. Porsiyon sayısını seçin ve **Feed** yazısına tıklayın. Cihaz anında belirlediğiniz porsiyon kadar mama verecektir.

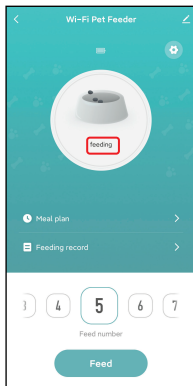
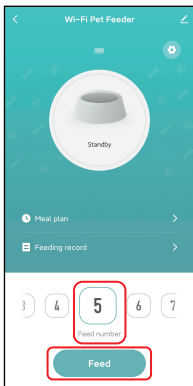
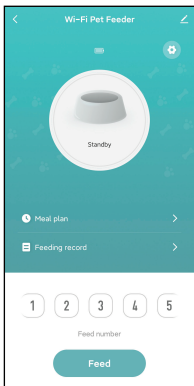

2. Cihaz üzerindeki aşağıdaki tuşa iki kere basarak manuel besleme yapabilirsiniz. Cihazdan çift tıklayarak yapılacak manuel besleme miktarını  işaretine uygulamada aşağıdaki ikinci görselden tıklayarak "Feed Amount" butonu ile yapabilirsiniz. Burayı 0 yaparak bu özelliği iptal edebilirsiniz.

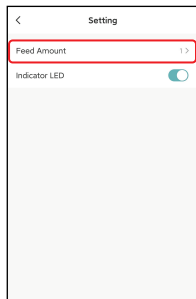
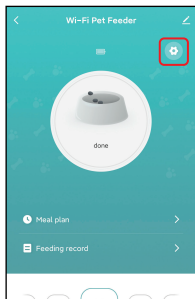
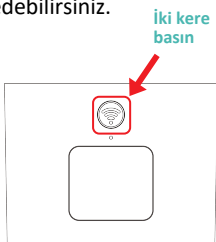

## Planlanmış Zamanlı Besleme

1. Evcil hayvan besleyici, porsiyonların zaman ayarı ile istenilen zamanlarda yapılmasına olanak sağlar.

**Meal plan** a tıklayınız ve **Add**, kısmına tıklayarak **besleme saati ve günü, porsiyon sayısı** seçerek sonrasında **Save** ile program kayıt edilir.

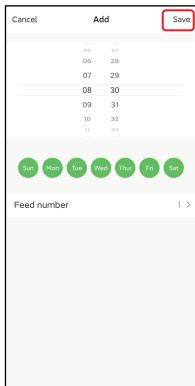
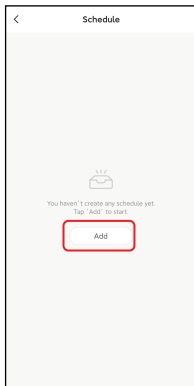
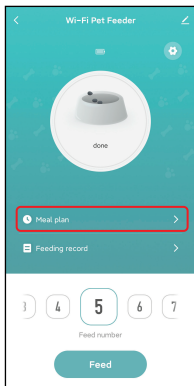

2. Cihaz 10 adete kadar programlanabilir. Eğer planlanmış bir beslemeyi geçici iptal etmek istiyorsanız aşağıdaki şekildeki butona basarak yapabilirsiniz. Besleme kaydını silmek istiyorsanız ilgili kayıta basılı tutunuz.

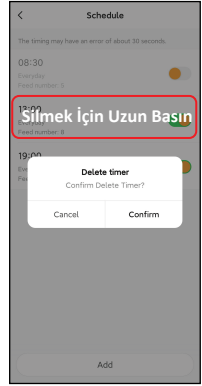
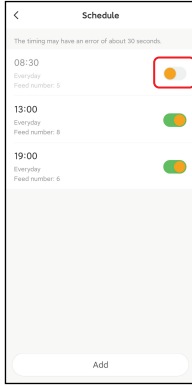
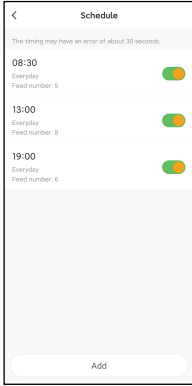

## Besleme geçmişi ve Alarm

1. Cihaz son 7 güne ait besleme kayıtlarını hafızasında tutmaktadır. Cihazın besleme geçmişi kontrol etmek için (**Feeding record**) Besleme kaydı'na tıklayın.

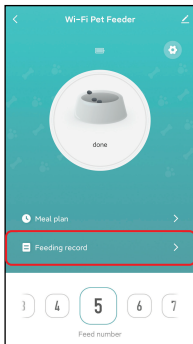

2. Pil seviyesi düşük olduğunda veya besleyicide yiyecek sıkıştığında uygulamada bir mesaj görünecektir. Ayrıca besleyici sayfasındaki ve mesaj merkezindeki uyarı mesajlarını kontrol edebilirsiniz.

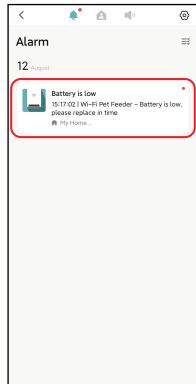
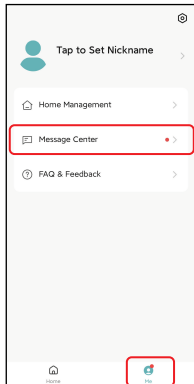
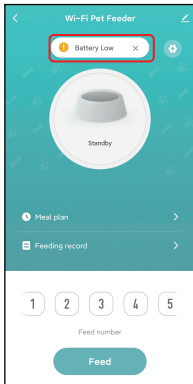

## Diğer

### Genel Ayarlar



Genel ayarlar için uygulamada sağ üst köşeden tıklayınız.

**Cihaz bilgisi:** Cihaz bilgilerini bu bölümden kontrol edin. Lütfen besleyicinin saat diliminin doğru olduğundan emin olun. Besleyiciyi eklerken cep telefonunun saat dilimiyle, cihazın saat dilimi aynı olmalıdır. Yanlışsa besleyici yanlış zamanlarda besleme yapacaktır; bu durumda lütfen besleyiciyi uygulamadan silip yeniden ekleyin.

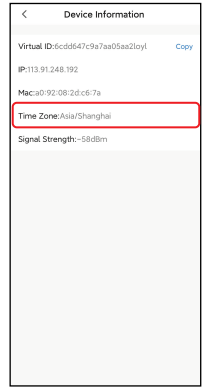
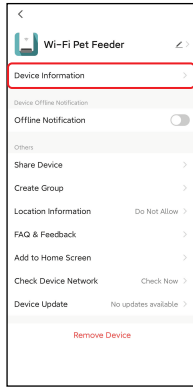
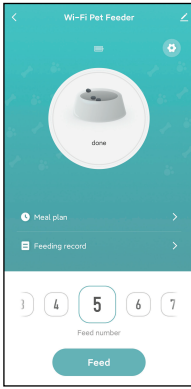

**Çevrimdışı Bildirim:** Besleyici çevrimdışı olduğunda cep telefonunuza bir bildirim gönderilecektir.

**Cihaz Paylaşımı:** Besleyiciyi başka bir cep telefonuna da eklemek istiyorsanız, ilk önce yeni cep telefonunda uygulamadan yeni bir hesap oluşturun ve ardından cihazı bu yeni hesapla paylaşın. Lütfen kaydolurken her iki hesabın da aynı ülke veya bölgede olduğundan emin olun.

**Cihazı Kaldırma:** Cihazı uygulamadan kaldırmak için iki seçenek vardır. Bu iki seçeneği kullanarak besleyicinin Wi-Fi ağını yeniden yapılandırabilirsiniz. Besleyicideki tüm ayarları kaldırmak istiyorsanız Bağlantıyı kes ve verileri sil seçeneğini seçin. **(Disconnect and wipe data)**

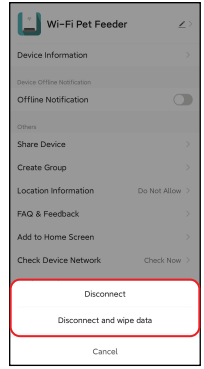
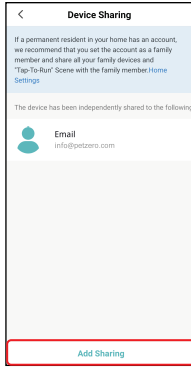
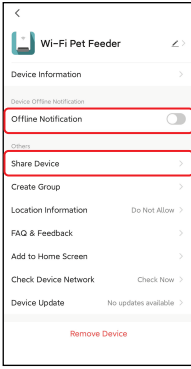

## Sıkça Sorulan Sorular

### Soru: Cihaz neden Wi-Fi ağına bağlanamadı?

Cevap: Lütfen yardım için Sayfa 6'daki önemli bildirimini kontrol edin. Besleyiciyi normal mod yerine Bluetooth modu aracılığıyla eklemeyi deneyebilirsiniz.

### Soru: Cihaz neden yanlış zamanda besleme yapıyor?

Cevap: Lütfen besleyicinin saat diliminin doğru olup olmadığını kontrol edin. Saat dilimi bilgileri hakkında yardımı sayfa 12'de bulabilirsiniz.

### Soru: Gösterge LED'i neden her zaman kapalı, hiç yanmıyor?

Cevap: Bu durumun iki sebebi vardır. Besleyici yalnızca pille çalıştırıldığında gösterge LED'i kapatılacaktır veya gösterge LED'i ayarlar-dan manuel olarak devre dışı bırakılmış olabilir.

### Soru: Cihaz sadece pille çalıştırıldığında neden internet'e bağlanmıyor?

Cevap: Yalnızca pil ile çalışma durumunda, cihaz pil ömrünü tüketmemek için 3 dakika süreyle işlem yapılmadığında uyku moduna geçecektir. Uyku modundayken ağ ve uygulamadaki tüm işlemler kullanılamayacaktır.

**Besleyici programlanan besleme zamanında normal şekilde beslenmeye devam edecektir.**

## **Sıfırlama (Reset)**

Cihazı varsayılan fabrika ayarlarına geri döndürmek için lütfen besleyiciyi açın ve yapılandırma düğmesine 5 saniye boyunca uzun basın. Besleyicinin gösterge LED'i her 3 saniyede bir yanıp söndüğünde cihaz sıfırlanır.



**HAÚSTIER**

Yenilikçi ürünlerimiz için web sitemizi ziyaret edin

[www.haustier.com.tr](http://www.haustier.com.tr)

Destek Hattı : 0850 307 8820