

HAÚSTIER

PF05

AKILLI MAMA KABI

KULLANMA KILAVUZU

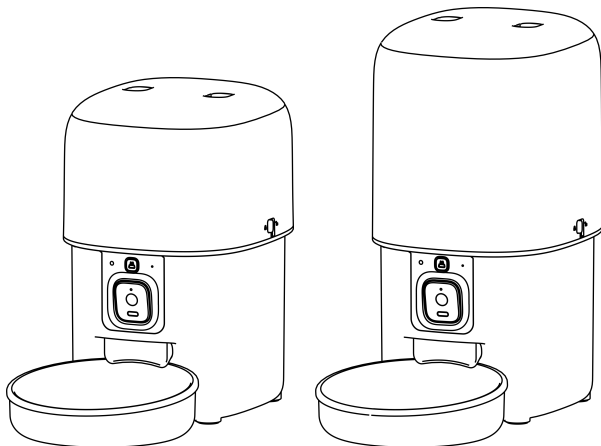

İçindekiler

Cihaz kurulumu ve tanıtımı.....	1
Yazılım yükleme.....	6
QR kod modu ile mama kabını ekleme.....	6
AP modu ile mama kabını ekleme.....	11
Besleme	13
Manuel besleme.....	13
Zamanlı besleme.....	14
Besleme ses kaydı.....	15
Besleme kayıtları ve alarm.....	16
Diğer.....	18
Gelişmiş Ayarlar.....	18
Pil.....	20
Reset.....	21
Sıkça Sorulan Sorular.....	21

Uyarı:

Bu kullanım kılavuzu, hazırlandığı andaki satışta olan mama kabı ve uygulamasını baz almaktadır. Besleyici veya uygulama değişme durumunda bu kullanım kılavuzu QR kod ile otomatik güncellenecektir.

Cihaz kurulumu ve tanıtımı

KUTU İÇERİĞİ

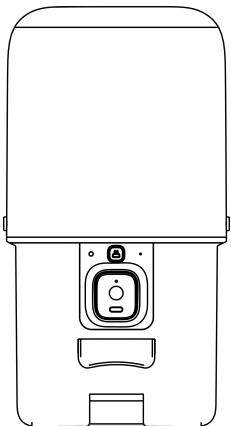

Evcil Hayvan Besleyici x1



Paslanmaz çelik kase x1



Mama Kasesi x1



Kurutucu x1

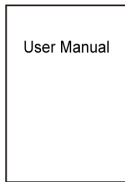

Kullanma Kılavuzu x1

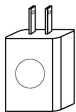

Güç Adaptörü x1

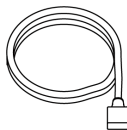

Güç Kablosu x1

ÜRÜNE GENEL BAKIŞ

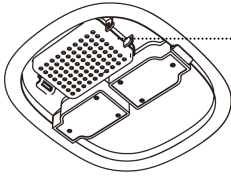

Kurutucu Tutucu



Mama kabını izlemek için merceği manuel olarak aşağı doğru döndürün.

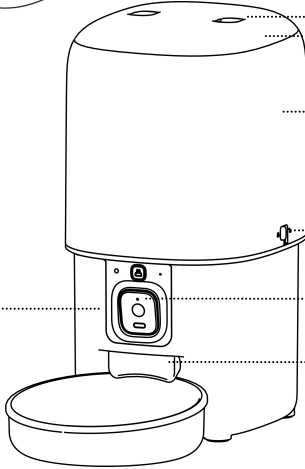

Kapak Açma Düğmesi
Kapak

Mama Haznesi

Mama Haznesi Açma Düğmesi

Gösterge

Mama Çıkışı

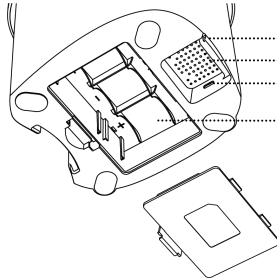

Kablo Yuvası

Hoparlör

Güç girişi

Pil Bölmesi

PİL

Yedek pil, harici güç kesildiğinde kısa süreli alternatif olarak tasarlanmıştır. Yalnızca pil olduğunda besleyici uyku modunda olacaktır. Uyku modundayken ağ ve uygulamadaki tüm işlemler kullanılamayacaktır. Besleyici programlanan besleme zamanında normal şekilde beslenmeye devam edecektir.

Bilgilendirme:

Şarj edilebilir piller tavsiye edilmez. Şarj edilebilir piller hatalı güç göstergelerine neden olabilir.

KONTROL PANELİ

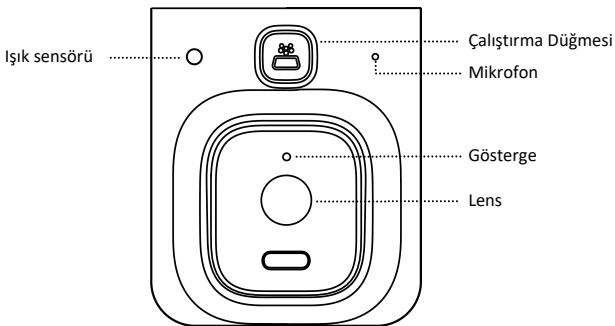

Düğme İşlemi	İşlev
Çift tıklama	1 porsiyon manuel beslemeye başlayın.
5 saniye uzun basma	Wi-Fi bağlantı ayarlarını ve tüm besleyici ayarlarını sıfırlar.

CİHAZ KURULUMU

Kapağı açmak için iki parmağınız ile açma düğmesine basın, kurutucuyu yerine yerleştirin.

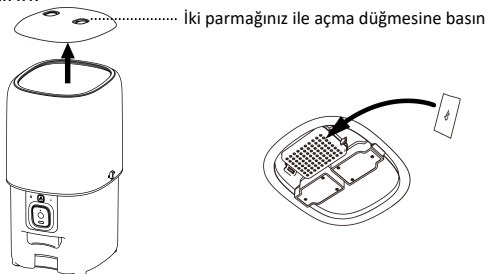

Mamayı hazneye ekleyin ve kapağını kapatın.

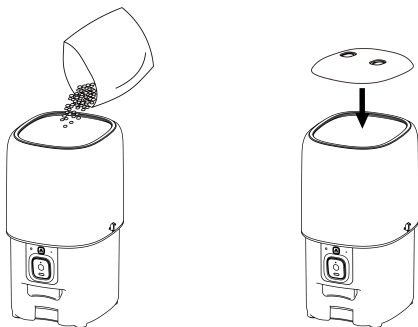

TEMİZLİK VE BAKIM

Evcil hayvanınızın sağlığı için lütfen mama haznesini, paslanmaz çelik kaseyi ve kase tepsisini düzenli olarak yıkayın. Deterjan kullanılabilir, kullanmadan önce parçaları silerek veya havayla kurutabilirsiniz.

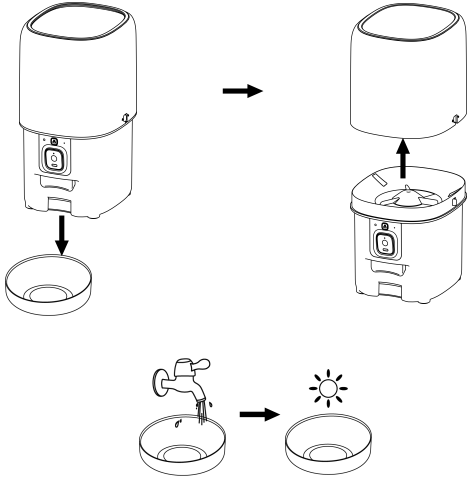

Besleyici gövdesi suyla doldurulmamalıdır. Temizlemek için lütfen nemli bir bez kullanın.

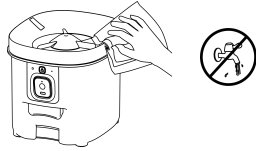

Bilgilendirme :

1. Temizlemeden önce fişi prizden çekin.
2. Besleyici gövdesini suyla yıkamayın veya suya batırmayın.
3. Mamayı nemden korumak için temizledikten sonra tüm parçaları açık havada kurutun veya silerek kurulayın.
4. Evcil hayvanınızın sağlığı için temizlikte deterjan kullanılıyorsa iyice durulayın.
5. Yiyecekleri taze tutmak için kurutucuyu belirli aralıklarda değiştirin.

Yazılım yükleme

QR kod modu ile mama kabını ekleyin

1. Pet Zero uygulamasını indirip yüklemek için App Store'da arama yapın veya aşağıdaki QR kodunu tarayın.



İndirme Linki 1



İndirme Linki 2

2. Uygulamayı çalıştırın, gizlilik politikasını okuyup kabul edin ve yeni bir hesap oluşturun veya kayıtlı bir hesaba giriş yapın. Hesaba kaydolduğunuzda veya oturum açtığınızda lütfen **doğru ülkeyi** veya bölgeyi seçin.

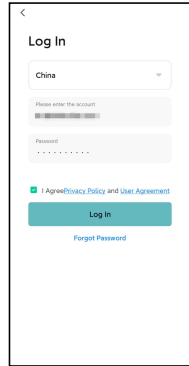
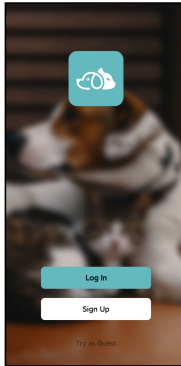
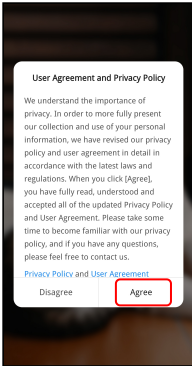

3. Yeni bir cihaz eklemek için Cihaz Ekle veya + ögesine tıklayın. Uygulama konuma erişim istediğinde lütfen izin verin. Manuel Olarak Ekle sekmesini seçin ve Kameralı Akıllı Evcil Hayvan Besleyici'yi seçin.

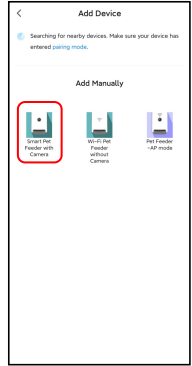
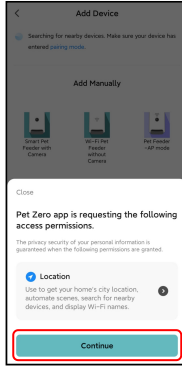

4. Besleyiciyi açtıktan sonra, başlatılması için yaklaşık 1 dakika bekleyin. Daha sonra göstergenin KIRMIZI renkte yanıp sönüp yanıp sönmediğini kontrol edin.

KIRMIZI renkte yanıyorsa sonraki adıma geçmek için sonraki adıma tıklayın.

Değilse lütfen bir bip sesi duyana kadar Wi-Fi Ayarları düğmesine 5 saniye boyunca uzun basın. Birkaç saniye sonra besleyicinin gösterge LED'i KIRMIZI renkte yanıp sönecektir.

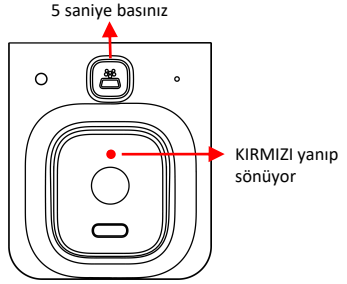
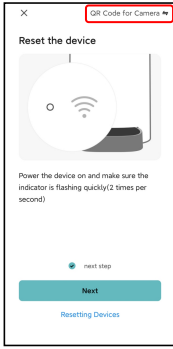

Gösterge durumu:

Daima Mavi renkte	Besleyici önyükleniyor.
KIRMIZI renkte yanıp sönüyor (Hızlı veya yavaş fark etmez)	Besleyici Wi-Fi ağ yapılandırmasını bekliyor.
Her zaman KIRMIZI renkte	Besleyici Wi-Fi ağı için yapılandırılmış ve bağlanmaya çalışıyor. Bağlantı başarısız olursa her zaman kırmızı olacaktır.
YEŞİL yanıp sönüyor	Besleyici Wi-Fi ağına bağlanmaya çalışıyor.
Her zaman YEŞİL'de	Besleyici Wi-Fi ağına bağlı. Ayarlardan ışık kapatılabilir.
Ek MAVİ ışık yanıyor (Mevcut ışık durumu).	Besleyici besleniyor ve evcil hayvan maması besleme tepsisinde tıkanıyor. Bu, evcil hayvanın zamanında yemek yemediği anlamına gelir.

Uyarı: Besleyici yalnızca pillerle çalıştırıldığında gösterge kapatılacaktır.

5. Wi-Fi ağınızın adı daha sonra metin kutusunda otomatik olarak görünecektir. Daha sonra lütfen ilgili Wi-Fi şifresini girin ve Onayla'ya tıklayın. Hem 2.4G hem de 5G Wi-Fi ağları desteklenir.



Hem 2,4 GHz hem de 5 GHz Wi-Fi ağları desteklenir

Önemli Uyarı:

- Şifreyi girerken büyük/küçük harfe duyarlı olmasına dikkat edin.
- Lütfen WEP şifrelemesi yerine WPA veya WPA2 şifrelemeli bir Wi-Fi ağı seçin.
- Kablosuz yönlendiricide MAC adresi filtrelemenin ve kablosuz cihaz yalıtımının kapalı olduğundan emin olun.
- Besleyici kablosuz tekrarlayıcının Wi-Fi sinyalini desteklemeyebilir. Bağlantı başarısız olursa kablosuz yönlendiriciye bağlanmayı deneyin.

6. Uygulama daha sonra besleyicinin kamerasıyla Wi-Fi bilgilerinizi içeren bir QR kodunu taramanızı isteyecektir. Devam'ı tıklayın, ardından QR kodunu besleyicinin kamerasının önüne yerleştirin. Lütfen telefonu kameranın yaklaşık 15 ila 30 santimetre önüne yerleştirin ve bir ses duyuncaya kadar birkaç saniye bekleyin. Daha sonra Bir İstem Duydum'a tıklayın.

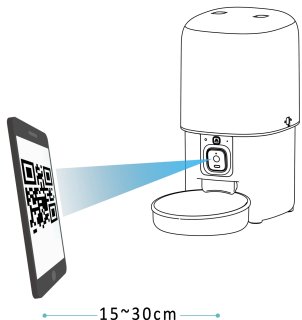
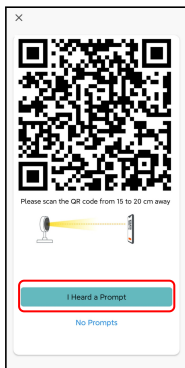

7. Besleyici daha sonra Wi-Fi ağına bağlanmayı deneyecektir. Bağlan dıđınızda ekleme işlemini tamamlamak için Bitti'ye tıklayın.
Besleyici bağlanamazsa lütfen yukarıdaki önemli bildirimini kontrol edin.

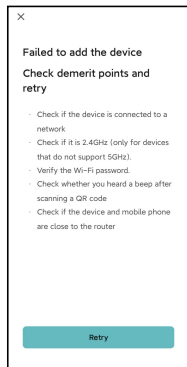
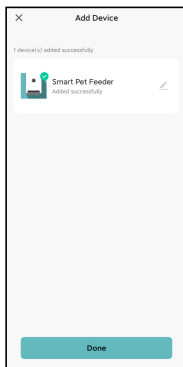
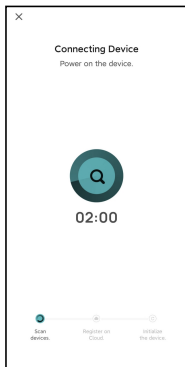

8. Daha sonra Uygulama, evcil hayvan besleyicinin video arayüzüne yönlendirilecektir.

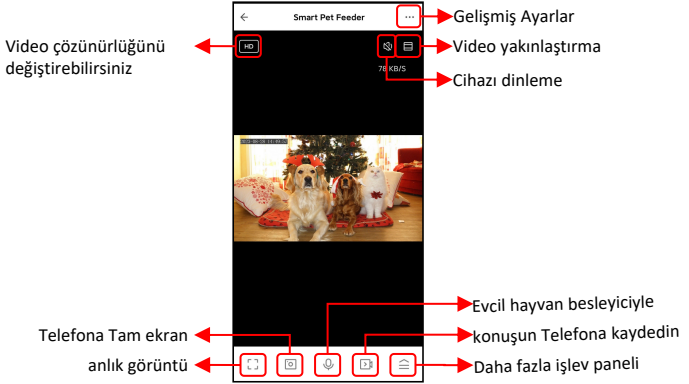

Uyarı:

Belirli işlevleri etkinleştirmek için Uygulamanın telefonda ilgili izinleri alması gerekir. Lütfen istendiğinde bunlara izin verin.

AP modu ile evcil hayvan besleyici ekleyin

1. Besleyici Wi-Fi ağına bağlanamazsa AP modu, besleyiciyi uygulamaya eklemek için B planıdır.

Ekleme işleminde AP Modunu manuel olarak seçin veya Evcil Hayvan besleyiciyi seçin.

– AP mode

Lütfen Wi-Fi ağının adını kontrol edin ve şifreyi QR kod modunda olduğu gibi girin.

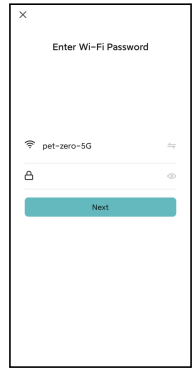
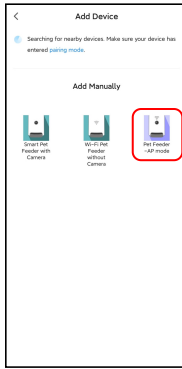
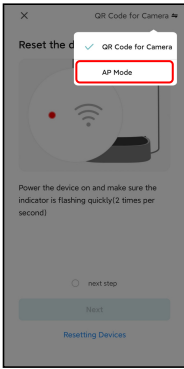

2. Wi-Fi gösterge LED'inin KIRMIZI renkte yanıp söndüğünü kontrol edin. Daha sonra bir sonraki adıma tıklayın. Gösterge başka bir durumdaysa, Wi-Fi göstergesinin yanıp sönmeye durumunu yanıp sönmeye değiştirmek için lütfen bir bip sesi duyana kadar Wi-Fi düğmesine 5 saniye boyunca uzun basın.
3. Onayla'yı tıkladığınızda Uygulama sizden cep telefonunuzun Wi-Fi ağını besleyici tarafından yayınlanan yeni bir ağa geçirmenizi isteyecektir.

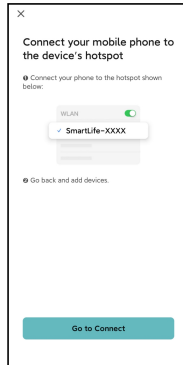
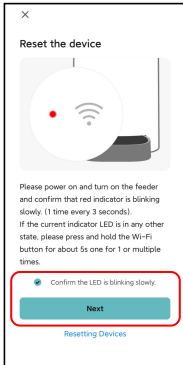

4. Lütfen cep telefonunuzda Wi-Fi ayarlarına gidin ve SmartLife- ile başlayan Wi-Fi'ye bağlanın.Şifre gerekmez.

Wi-Fi bağlandıktan sonra Uygulamaya dönün. Ekleme işlemi yukarıda anlatılan QR kod modundakiyle aynıdır.

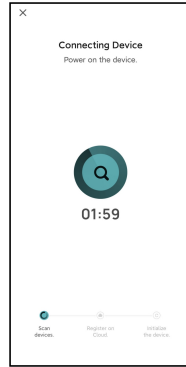

Besleme

Manuel besleme

1. Canlı video sayfasında fonksiyon panelini açın. Feed'i tıklayın.

Besleme miktarı seçin ve Besleme'ye tıklayın. Besleyici mama verecektir.

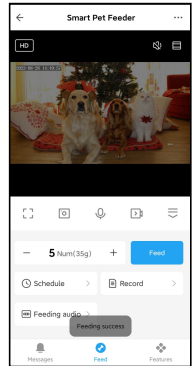
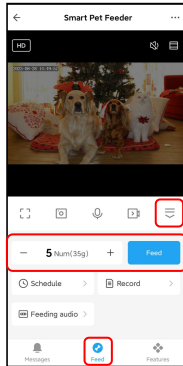
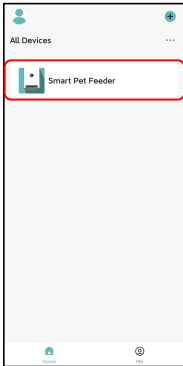

2. Porsiyonu manuel olarak vermek için besleyici üzerindeki manuel besleme düğmesine de çift tıklayabilirsiniz.

Çift Tıklama İle Manuel Besleme

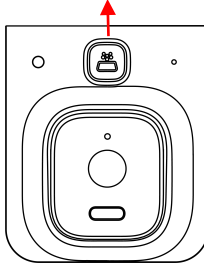

Zamanlı Besleme

1. Evcil hayvan besleyici, tam porsiyonların tam zamanlarda programlı beslenmesini destekler. Planla düğmesini tıklayın, Ekle'yi tıklayın, Beslenme zamanı'nı, Haftanın her günü için kuralları tekrarla'yı ve Mama bölümleri'ni seçin, ardından Kaydet'e tıklayın.

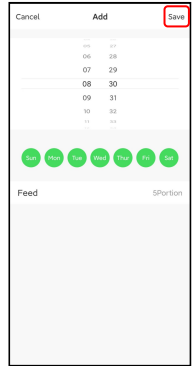
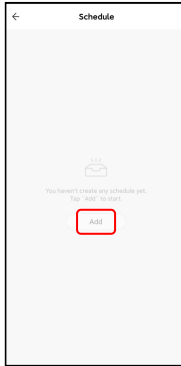
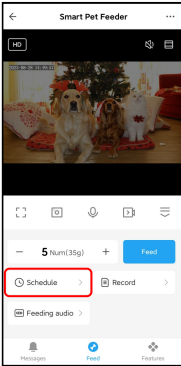

2. Besleyici 15'e kadar besleme programını destekler. Bir programı devre dışı bırakmanız gerekiyorsa, anahtarını devre dışı bırakarak onu devre dışı bırakabilirsiniz. Erişmek için besleme planına uzun basarak da silebilirsiniz.

Silme seçeneđi.

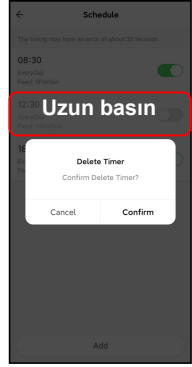
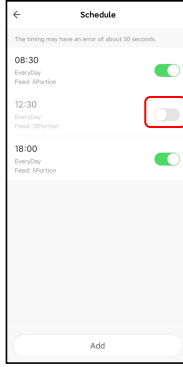
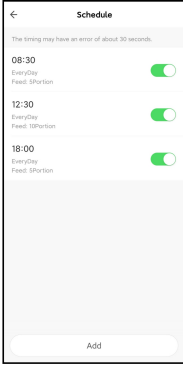

Besleme ses kaydı

1. Evcil hayvanlar için iyi beslenme alışkanlıkları geliřtirmek amacıyla besleyici, besleme sırasında çalınan maksimum 10 saniyelik sesin ön kaydını destekler.
2. Manuel besleme sayfasındaki Besleme sesi düğmesini tıklayın, ardından besleyicinin mikrofونunun yanında konuşmaya başlayın. Besleyici sesinizi kaydetmeye başlayacaktır. Durdurmak istediđinizde Besleme sesi düğmesine tekrar tıklayın veya otomatik olarak durması için 10 saniye bekleyin. Mikrofona ne kadar yakın olursanız sesiniz o kadar yüksek sesle kaydedilebilir.

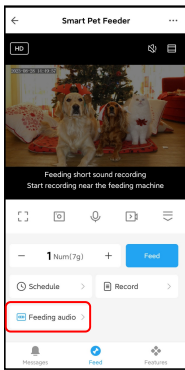

3. Kayıt tamamlandıktan sonra besleyici kaydedilen sesin bir önizlemesini oynatır. Kaydı değiştirmeniz gerekiyorsa lütfen yeniden kaydedin. Varsayılan ses kaydı oynatma 3 defadır.

Uyarı:

Evcil hayvan besleyicisi yalnızca normal güç adaptörüyle bağlandığında, besleme sırasında evcil hayvan besleyici kaydı oynatılacaktır.

Besleme kayıtları ve alarm

1. Beslemeden sonra uygulamada besleme kayıtları olacaktır. Besleme kayıtlarını kontrol etmek için Besleme kaydı'na tıklayın. Aşağıdaki anlık görüntüde 28 Ağustos 2023 15:00 - 15:59 saatleri arasında 10 porsiyon beslendiği yönünde bir besleme kaydı bulunmaktadır.

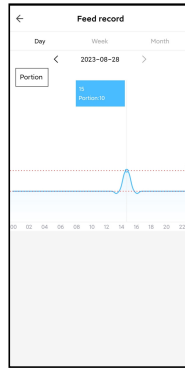
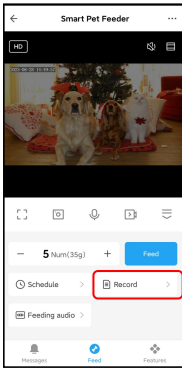

2. Makine uyarıları arasında pilin azalması, yiyecek haznesinde az mama olması ve besleme kovaşında yiyeceğin sıkışması yer alır. Mesajlar sayfasındaki uyarı mesajlarını mutlaka kontrol edin.

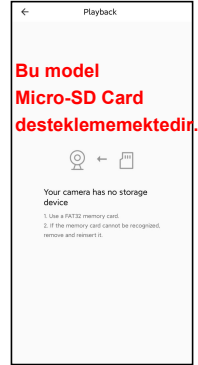
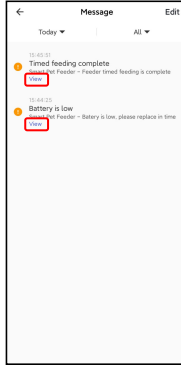
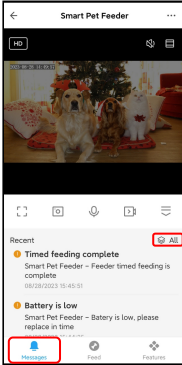

3. Beslemede bir sorun meydana geldiğinde cep telefonuna bir uyarı gönderilecektir. Mesaj merkezindeki mesajları da kontrol edebilirsiniz. Bilgi istemi mesajının (bildirim) etkinleştirildiğinden emin olun.

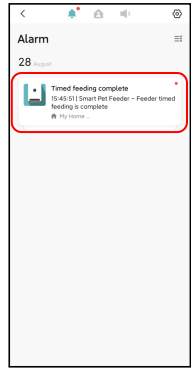
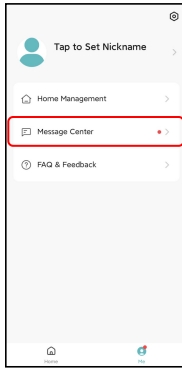
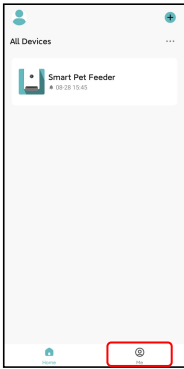

Diğer

Gelişmiş Ayarlar

Gelişmiş ayarlar sayfasına erişmek için üç nokta simgesini tıklayın.

Cihaz bilgisi: Besleyici bilgilerini kontrol edin. Lütfen besleyicinin saat diliminin doğru olduğundan emin olun. Besleyiciyi eklerken cep telefonunun saat dilimiyle aynı olmalıdır. Yanlışsa besleyici yanlış zamanlarda besleme yapabilir; bu nedenle lütfen besleyiciyi uygulamadan silerek yeniden ekleyin.

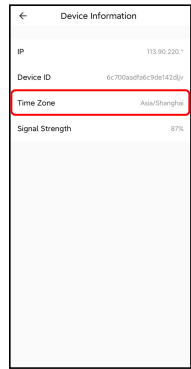
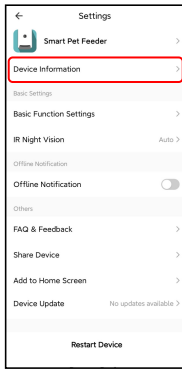

Temel İşlev Ayarları: Temel ayarlarında göstergeleri açıp kapatabilirsiniz. Besleyici beslenirken, kapalı olsa bile güç göstergesinin yanıp söneceğine dikkat edin. Canlı videoda gösterilen zaman damgasını açabilir/kapatabilirsiniz. Ayrıca konuşma modunu 2 yönlü sesli iletişime de değiştirebilirsiniz.

IR Gece Görüş: IR gece LED'ini açın/kapatın/otomatikleştirin.

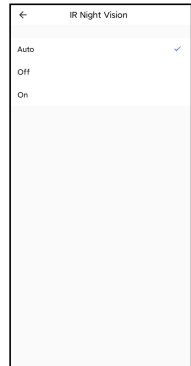
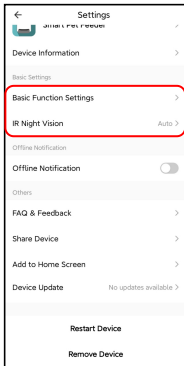

Cihaz Paylaşımı: Besleyiciyi başka bir cep telefonuna eklemek istiyorsanız, yeni cep telefonunda yeni bir hesap kaydedin ve ardından cihazı yeni hesapla paylaşın.

Cihazı Kaldırma: Bu seçenekle besleyicinin Wi-Fi ağını yeniden yapılandırabilir ve besleyiciyi fabrika varsayılan ayarlarına geri yükleyebilirsiniz.

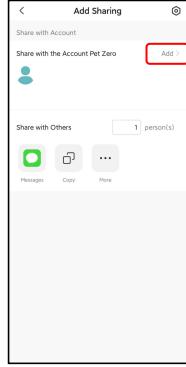
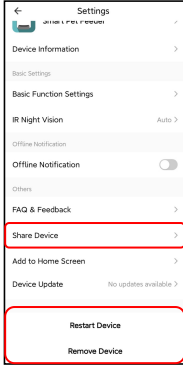

Pil

Yedek pil, harici güç kaynağı kesildiğinde kısa süreli alternatif olarak tasarlanmıştır. Yalnızca pil beslemesiyle, besleyici zamanlı besleme için ayarlanan süreye ulaştığında besleyici normal şekilde besleyecektir. Evcil hayvan besleyici pil yedeklemesiyle çalıştığında uyku moduna geçecek ve bazı işlevler sınırlı olacaktır:

- Yalnızca pil kaynağı olduğunda besleme sesi kaydı oynatılmayacaktır.
- Yalnızca pil kaynağı olduğunda, besleyicideki kamerayla ilgili tüm işlevler kullanılamayacaktır.
- Yalnızca pil kaynağı olduğunda besleyicinin Wi-Fi bağlantısı kesilecektir. Uygulamadaki tüm işlemler kullanılamayacaktır.
- Bekleme sırasında güç göstergesi ve Wi-Fi göstergesi kapanacaktır

Reset

Besleyiciyi fabrika varsayılan ayarlarına sıfırlamak istediğinizde besleyiciyi harici güçle açın ve başlatılmasını bekleyin. Anında bir ses duyana kadar Wi-Fi ayarları düğmesine 5 saniye boyunca uzun basın. Daha sonra besleyici fabrika varsayılan ayarlarına sıfırlanacaktır

Sıkça Sorulan Sorular

Soru1: Besleyici neden Wi-Fi ağıma bağlanamadı?

Cevap1: Lütfen yardım için Sayfa 9'daki önemli bildirim kontrol edin. Besleyiciyi QR kod modu ve otomatik tarama modu yerine AP modu aracılığıyla eklemeyi deneyebilirsiniz.

Soru2: Besleyici neden yanlış zamanda mama veriyor?

Cevap2: Lütfen besleyicinin saat diliminin doğru olup olmadığını kontrol edin. Sayfa 17'de saat dilimi bilgileri hakkında yardım bulabilirsiniz.

Soru3: Aslında böyle bir durum olmadığı halde uygulama neden sürekli yiyeceğin besleme tepsisini tıkadığı uyarısı veriliyor?

Cevap3 : Yiyecek tepsiye düştüğünde besleyici, evcil hayvanın yiyeceği yemesi için 10 dakika bekleyecektir. Eğer evcil hayvan bu süre içerisinde yemek yemeye gelmezse besleyici, yemeğin besleme tepsisini tıkadığını bildiren bir mesaj gönderecektir. Evcil hayvan yemeği 10 dakika sonra yerse yine de mesajı alırsınız. Yiyecek yuvasına yiyecek sıkışması da mümkündür. Bu durumda yiyecek yuvasını temizleyin.

Soru4: Gösterge LED'i devre dışı bıraktıktan sonra neden hâlâ yanıp sönüyor?

Cevap4: Besleme sırasında gösterge LED'i devre dışı bırakılamaz.

Soru5: Besleyici çevrimiçi olduğunda ekran neden siyah veya video donuyor?

C: Bu durum ağ durumuna bağlıdır. Besleyicinin Wi-Fi ağı iyi değilse veya telefon dengesiz bir ağa bağlıysa bu durum meydana gelebilir. Besleyiciyi 5GHz Wi-Fi ağına bağlamak iyi bir seçim olacaktır. Bunu iyileştirmek için daha düşük bir çözünürlüğe geçmeyi de deneyebilirsiniz.