

PF-02 2.4G V1.0 TR

HAÚSTIER

Akıllı Mama Kabı

PF-02

Kullanma Kılavuzu



İçindekiler

Cihaz Kurulum ve Tanıtım.....	1
Uygulama Kurulumu.....	3
Mama Kabını Bluetooth ile Ekleme.....	6
Mama Kabını AP Mod ile Ekleme.....	10
Besleme.....	12
Manuel Besleme.....	12
Zaman Ayarlı Planlı Besleme.....	13
Besleme ses kaydı	14
Besleme geçmişi ve bildirimler.....	17
Diğer	18
Genel ayarlar	18
Sıkça sorulan sorular.....	20
Cihaz sıfırlama.....	21

Cihaz Kurulumu ve Tanıtımı

KUTU İÇERİĞİ

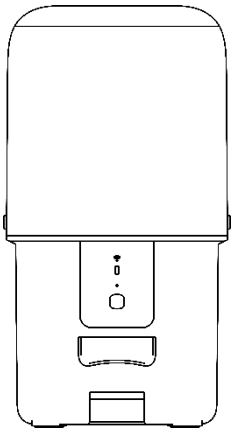

Besleyici Ünite x1



Çelik Kase x1



Kase Tepsisi x1



Nem alıcı x1

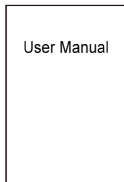

Kullanma Kılavuzu x1

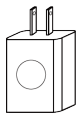

Adaptör x1

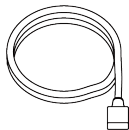

Güç Kablosu x1

ÜRÜN TANITIMI

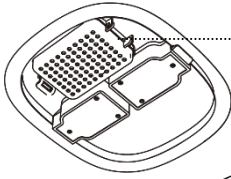

Kurutucu Tutucu

Kapak Açma
Düğmesi

Kapak

Mama Haznesi

Hazne Açma Düğmesi

Gösterge

Mama Çıkışı

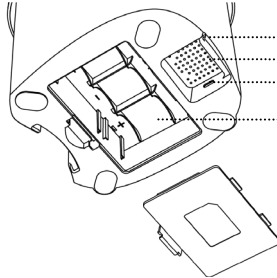
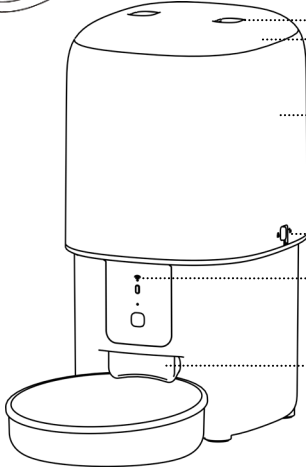

Kablo Yuvası

Hoparlör

Güç Bağlantı Noktası

Pil Bölmesi

Pil

Cihaza takılan piller, elektrik kesildiğinde kısa süreli olarak beslemenin devam edebilmesi için alternatif olarak tasarlanmıştır. Cihazda elektrik yokken ve yalnızca pil ile çalışırken, besleyici 3 dakika süreyle işlem yapılmadığında uyku moduna geçer. Bu sayede minimum enerji tüketerek cihazın pil ile daha uzun süre çalışabilmesine olanak sağlar. Yalnız cihaz uyku modundayken ağ ve uygulamadaki tüm işlemler kullanılamayacaktır. Besleyici programlanan besleme zamanında normal şekilde beslenmeye devam edecektir.

Uyarı: Şarj edilebilir pil kullanımı önerilmemektedir.

Cihaz Ön Panel Tanıtımı

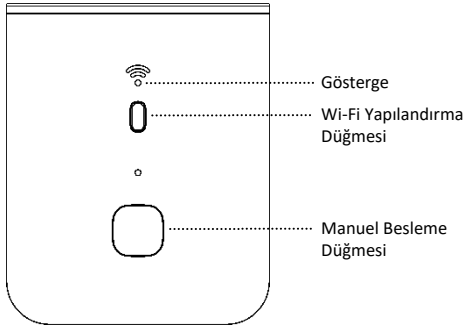

Düğmeler	İşlev
Wi-Fi Yapılandırma Düğmesi	Wi-Fi bağlantı ayarlarını ve tüm besleyici ayarlarını sıfırlamak için 5s tuşuna uzun basın.
Manuel Besleme Düğmesi	Manuel beslemeyi başlatmak için iki kez basın. Cihaz üzerinden manuel besleme miktarı uygulama üzerinden ayarlanabilir; varsayılan değer 1 porsiyondur.

CİHAZ KURULUMU

Kapağı açmak için serbest bırakma düğmesine basın, kurutucu torbaya koyun.

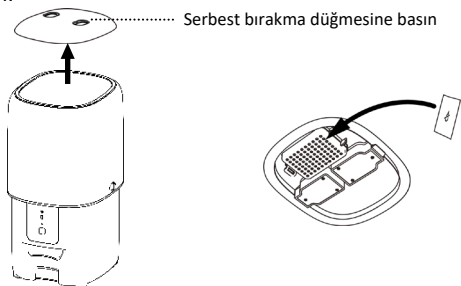

Mamayı hazneye ekleyin ve kapağını kapatın.

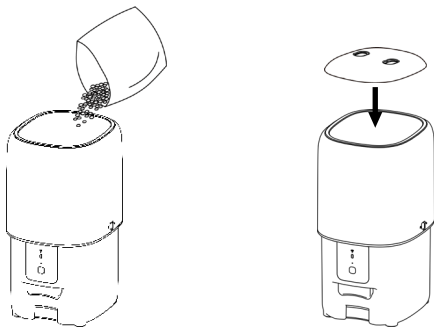

TEMİZLİK VE BAKIM

Evcil hayvanınızın sağlığı için lütfen mama haznesini, paslanmaz çelik kaseyi ve kase tepsisini düzenli olarak yıkayın. Deterjan kullanılabilir, kullanmadan önce parçaları silerek veya havayla kurutabilirsiniz.

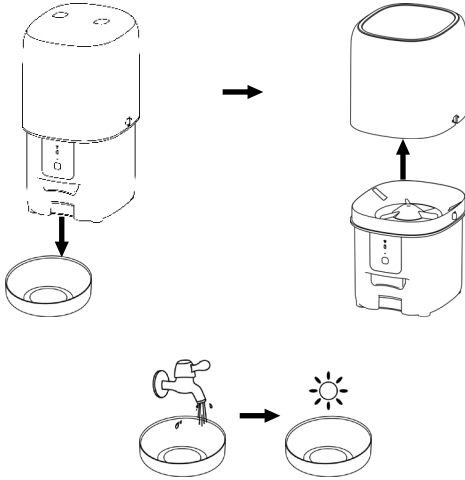

Besleyici gövdesi elektronik bir cihaz olduđu için sıvı ile temas etmemelidir. Temizlemek için lütfen nemli bir bez kullanın.

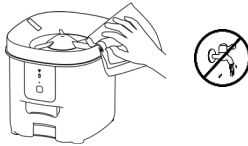

Uyarılar:

1. Temizlemeden önce fişi prizden çekin.
2. Besleyici gövdesini suyla yıkamayın veya suya batırmayın.
3. Yiyecekleri nemden korumak için temizledikten sonra tüm parçaları açık havada veya kuru bezle silerek kurutun.
4. Evcil hayvanınızın sağlığı için temizlikte deterjan kullanılıyorsa iyice durulayın.
5. Yiyecekleri taze tutmak için kurutucuyu düzenli aralıklarla değiştirin.

Uygulama Kurulumu

Bluetooth aracılığıyla uygulama kurulumu

1. Uygulamayı çalıştırmadan önce lütfen cep telefonunun Bluetooth işlevini etkinleştirin.

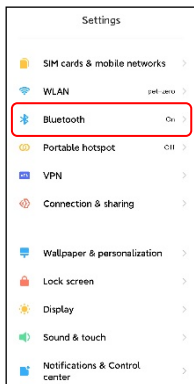
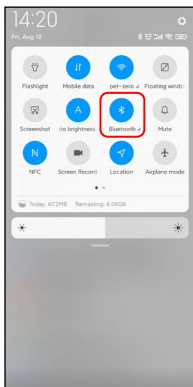

2. İndirmek ve yüklemek için uygulamayı arama yapın veya aşağıdaki QR kodunu tarayın

Uygulama Adı : Pet Zero.



Pet Zero



İndirme Linki 1



İndirme Linki 2

3. Uygulamayı çalıştırın, gizlilik politikasını okuyup kabul edin ve yeni bir hesap oluşturun veya kayıtlı bir hesaba giriş yapın. Hesaba kaydolduğunuzda veya oturum açtığınızda lütfen doğru ülkeyi seçin.

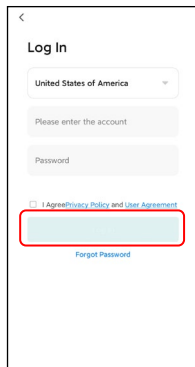
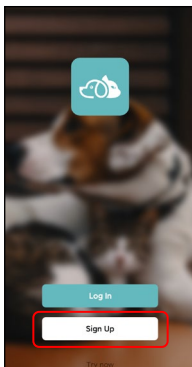
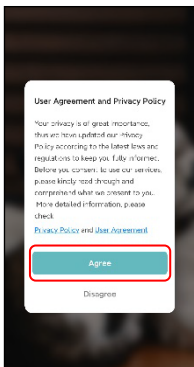

4. Yeni bir evcil hayvan besleyici eklemek için Cihaz Ekle veya + öğesine tıklayın. Daha sonra uygulama sizden belirli izinlere erişmenizi ve 1. adımda belirtilen Bluetooth'u açmanızı isteyebilir. Bu izinler kurulum çok önemlidir, bu nedenle lütfen bunlara izin verin ve Bluetooth'u açın.

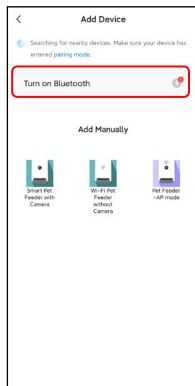
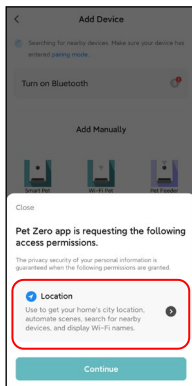
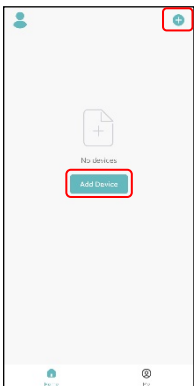

5. Besleyiciyi açın, besleyici göstergesinin her 3 saniyede bir kırmızı yanıp söndüğünü kontrol edin. Geçerli gösterge LED'i başka bir durumdaysa besleyiciyi sıfırlamak için lütfen Wi-Fi yapılandırma düğmesini yaklaşık 5 saniye basılı tutun.

Daha sonra cep telefonu besleyiciyi Bluetooth ile otomatik olarak algılayacaktır. Uygulama, algılandıktan sonra besleyiciyi eklemenizi isteyen bir mesaj gösterecektir. Aksi durumda lütfen besleyicinin gösterge LED'ini dikkatlice kontrol edin.

Add (Ekle) tuşuna basınız.

Yavaşça yanıp sönüyorsa

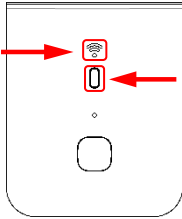

Reset tuşuna uzunca basınız

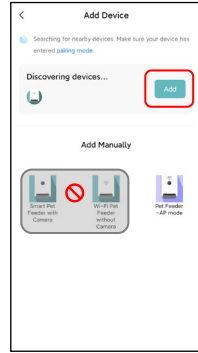

Gösterge LED durumları:

Yavaş yanıp sönüyorsa	Cihaz Wi-Fi ağ yapılandırmasını bekliyor.
Hızlı yanıp sönüyorsa	Cihaz Wi-Fi ağı için yapılandırılmış ve bağlanmaya çalışıyor. Eğer bağlantı başarısız olursa, hızlı yanıp sönecektir.
Sürekli yanıyor	Cihaz Wi-Fi ağına bağlıdır. (İstenmesi durumunda ışık, cihaz ayarlarından kapatılabilir.)
Led yanmıyorsa	Cihaz sadece pil ile çalışmaktadır veya cihaz kapalıdır.

6. Daha sonra lütfen Wi-Fi ağ bilgilerini doldurun. Wi-Fi ağının adı metin kutusunda otomatik olarak görünecektir. Wi-Fi şifrenizi giriniz. Cihazın 5Ghz Wi-Fi ağlarını desteklemediğini, yalnızca 2.4Ghz ağları desteklediğini lütfen unutmayın. Lütfen Wi-Fi adının 2.4 Ghz Wi-Fi ağının adı olup olmadığını kontrol edin. Değilse, lütfen cep telefonunuzun Wi-Fi ağını 2.4 Ghz Wi-Fi ağına değiştirin. Sonrasında WiFi şifrenizi girerek Next tuşu ile bir sonraki aşamaya geçiniz.

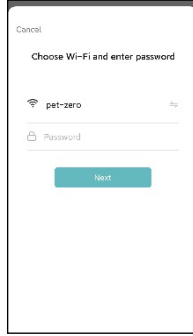
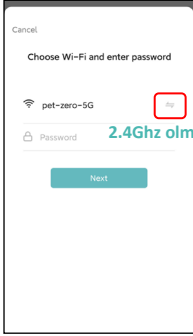

Önemli Uyarı:

- Cihaz 5 Ghz Wi-Fi ağlarını desteklememektedir. Bu yüzden lütfen 5 Ghz sinyal yerine 2.4 Ghz Wi-Fi sinyali seçin.
- Şifreyi girerken büyük/küçük harfe duyarlı olmasına dikkat edin.
- Cihazınızın modemden uzakta olmadığından emin olun ve tekrar denemek için modeminizi yeniden başlatın.
- Lütfen WEP şifrelemesi yerine WPA veya WPA2 şifrelemeli bir Wi-Fi ağı seçin.
- Kablosuz modeminizin MAC adresi filtrelemenin ve kablosuz cihaz engellemesinin kapalı olduğundan emin olun.
- Cihaz, kablosuz tekrarlayıcı ile Wi-Fi sinyalini desteklemeyebilir.
- Lütfen yönlendiricideki "Çift frekanslı kombo" işlevini kapatın.

7. Cihaz daha sonra Wi-Fi ağına bağlanmayı deneyecektir. Besleyicinin Wi-Fi'ye bağlanmayı bekliyor aşamasından sonra ekleme işlemini tamamlamak için aşağıda işaretli (Done) Bitti'ye tıklayın. Besleyici bağlanamazsa lütfen öncelikle yukarıdaki önemli bildirimini kontrol edin.

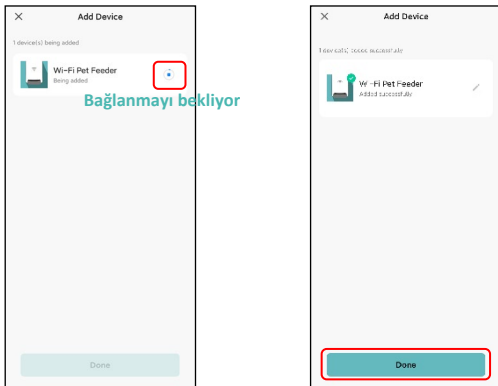

Cihazı AP modunda ekleme

1. Besleyici Wi-Fi ağına bağlanamazsa AP modu, besleyiciyi eklemek için B planıdır.

- Aşağıdaki resimlerdeki gibi manuel olarak ekle'yi seçin ve ekleme sayfasında manuel olarak Evcil Hayvan Besleyici AP modunu seçin. (Manuel olarak ekle listesindeki diğer 2 seçeneğin bu aşamada uygun olmadığına dikkat edin, lütfen bunları seçmeyin.)
- 2.4GHz Wi-Fi ağınıza ait bilgileri doldurun ve İleri'ye tıklayın.
- Cihazı açın ve Bluetooth ile besleyici eklerken olduğu gibi gösterge LED'inin her 3 saniyede bir KIRMIZI renkte yanıp söndüğünü kontrol edin. Daha sonra İleri'ye tıklayın.

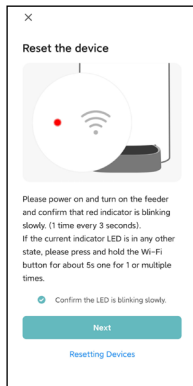
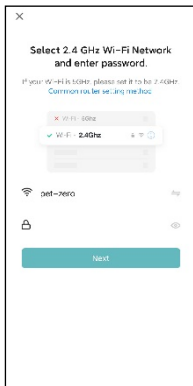
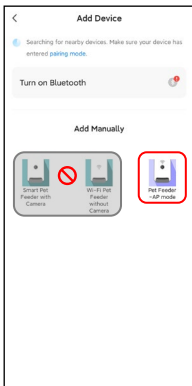

2. Daha sonra Uygulama sizden cep telefonunuzun ağını besleyici tarafın-dan yayınlanan yeni bir ağa geçirmenizi isteyecektir. Lütfen cep telefonunuzda Wi-Fi ayarlarına gidin ve SmartLife- ile başlayan Wi-Fi'ye bağlanın. Şifre gerekmemektedir.

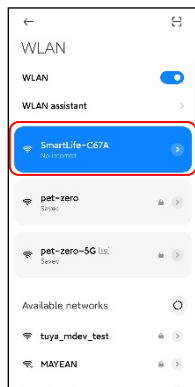
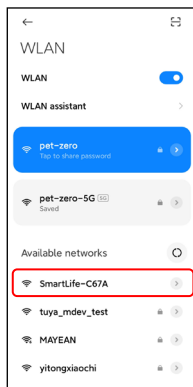

3. Wi-Fi bağlandıktan sonra uygulamaya dönün. Ekleme işlemi yukarıda anlatılan normal moddaki ile aynıdır.

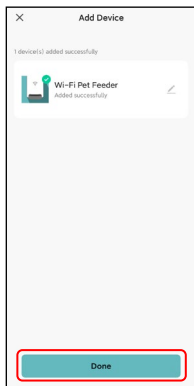
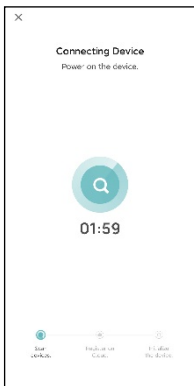

Besleme

Manuel besleme

1. Besleyicinin ana arayüzüne girin. Porsiyon sayısını seçin ve Feed yazısına tıklayın. Cihaz anında belirlediğiniz porsiyon kadar mama verecektir.

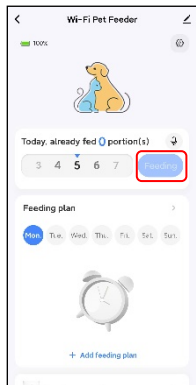
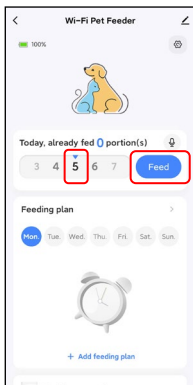
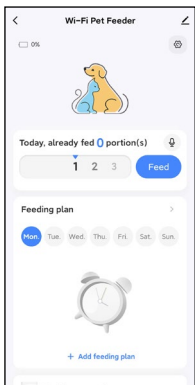

2. Cihaz üzerinde birinci resimdeki işaretli tuşa iki kere basarak manuel besleme yapabilirsiniz. Cihazdan çift tıklayarak yapılacak manuel besleme miktarını aşağıdaki ikinci resimdeki ayarlar işaretine tıklayarak "Feed Amount" butonu ile yapabilirsiniz. Burayı 0 yaparak bu özelliği iptal edebilirsiniz.

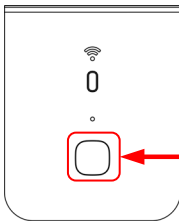

Double click

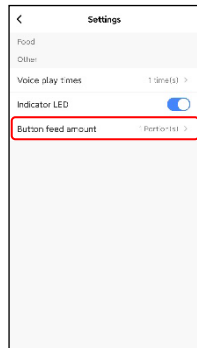
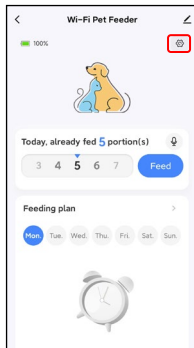

Planlanmış Zamanlı Besleme

1. Evcil hayvan besleyici, porsiyonların zaman ayarı ile istenilen zamanlarda yapılmasına olanak sağlar. Meal plan a tıklayınız ve Add kısmına tıklayarak besleme saati ve günü, porsiyon sayısı seçerek sonrasında Save ile planladığınız program kayıt edilir.

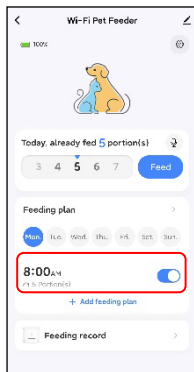
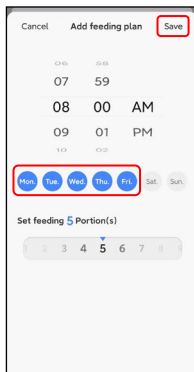
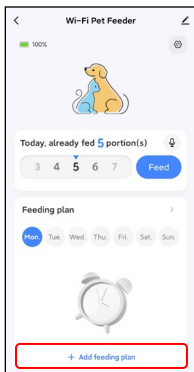

2. Cihaz 10 adete kadar programlanabilir. Eğer planlanmış bir beslemeyi geçici iptal etmek istiyorsanız aşağıdaki şekildeki butona basarak yapabilirsiniz. Besleme kaydını silmek istiyorsanız ilgili kayıta basılı tutunuz.

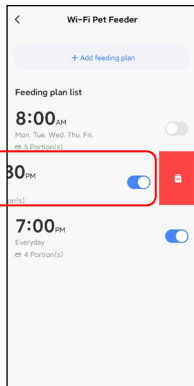
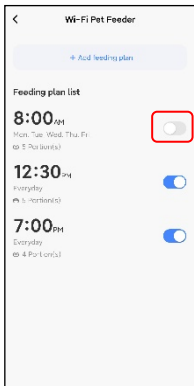
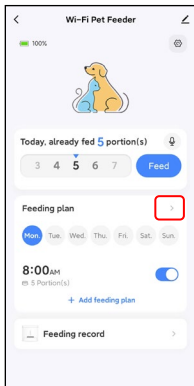

Besleme ses kaydı

1. Evcil hayvanlar için iyi beslenme alışkanlıkları geliştirmek amacıyla besleyici, besleme sırasında çalınan maksimum 10 saniyelik sesin ön kaydını destekler.
2. Besleme ses kaydı sayfasına girmek için mikrofon simgesine tıklayın. Kaydı başlatmak için Ekle'ye tıklayın.

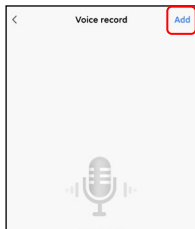
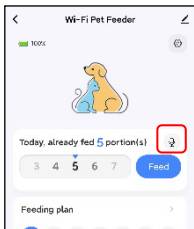

3. Kaydı başlatmak için mikrofon simgesine uzun basın. İlk kayıt yaptığınızda uygulama sizden cep telefonunuzun mikrofon iznine erişmenizi isteyebilir. Lütfen izin verin ve ardından tekrar kaydedin. (İzne erişimden sonraki ilk kayıt sessiz olabilir, bu nedenle lütfen tekrar kaydedin.)

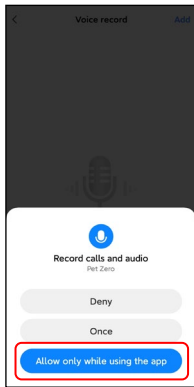
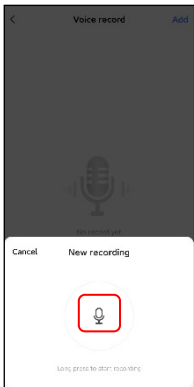

4. Kaydettikten sonra lütfen inceleyin ve ardından cep telefonunuza kaydedin.

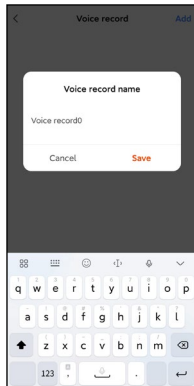
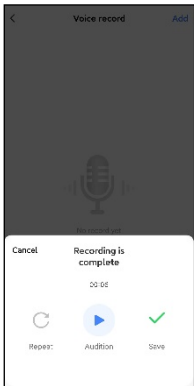

5. Cep telefonuna kaydettikten sonra kayıt besleyiciye otomatik olarak yüklenmez. Besleyiciye yüklemek için lütfen düğmeye tıklayın. Telefona birden fazla kayıt dosyası kaydedilebilir ancak besleyiciye yalnızca bir kayıt dosyası yüklenebilir.

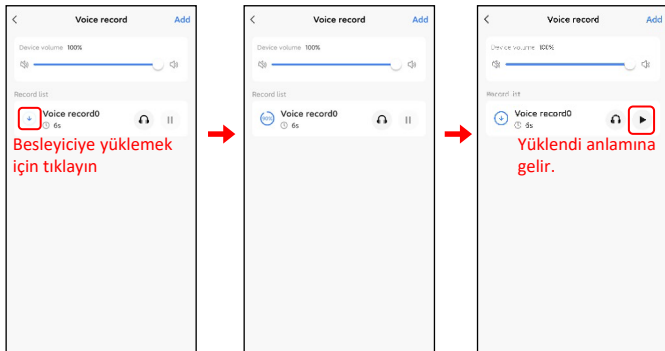

6. Ses kaydının oynatılması maksimum 5 kez özelleştirilebilir. 0'a ayarlamak besleme sesi işlevini devre dışı bırakabilir.

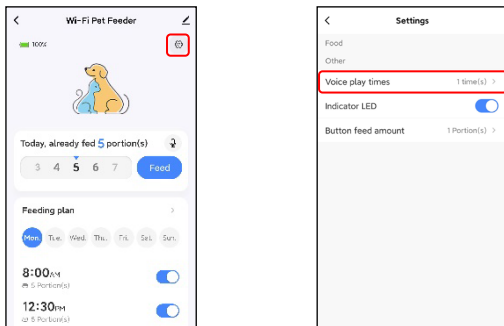

Uyarı:

Besleyici, manuel besleme sırasında ses kaydını yalnızca bir kez oynatacaktır.

Besleme gemiři ve Alarm

1. Cihaz son 7 gne ait besleme kayıtlarını hafızasında tutmaktadır. Cihazın besleme gemiřini kontrol etmek iin (Feeding record) Besleme kaydı'na tıklayın.

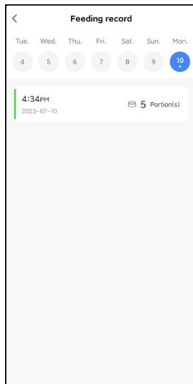
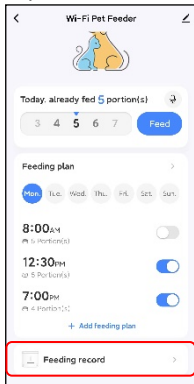

2. Pil seviyesi dřk olduėunda veya besleyicide yiyecek sıkıřtıėında uygulamada bir mesaj grnecektir. Ayrıca besleyici sayfasındaki ve mesaj merkezindeki uyarı mesajlarını kontrol edebilirsiniz.

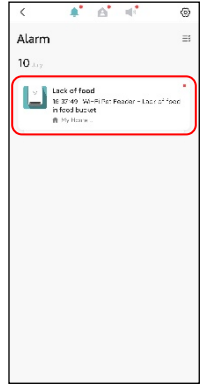
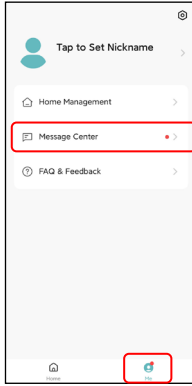
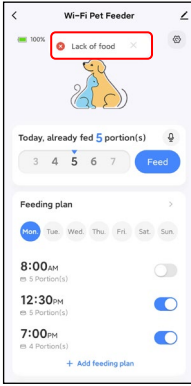

Diğer

Genel Ayarlar

 Genel ayarlar için uygulamada sağ üst köşeden tıklayınız.

Cihaz bilgisi: Cihaz bilgilerini bu bölümden kontrol edin. Lütfen besleyicinin saat diliminin doğru olduğundan emin olun. Besleyiciyi eklerken cep telefonunun saat dilimiyle, cihazın saat dilimi aynı olmalıdır. Eğer yanlışsa besleyici yanlış zamanlarda besleme yapacaktır; bu durumda lütfen besleyiciyi uygulamadan silip yeniden ekleyin.

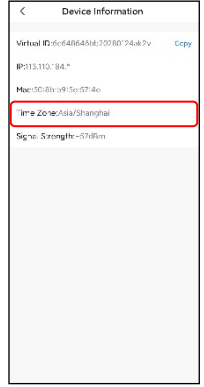
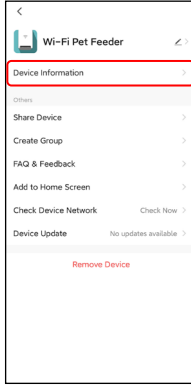
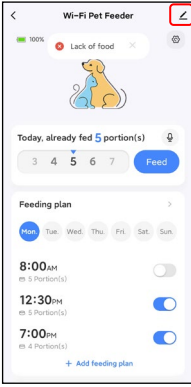

Cihaz Paylaşımı: Besleyiciyi başka bir cep telefonuna da eklemek istiyorsanız, ilk önce yeni cep telefonunda uygulamadan yeni bir hesap oluşturun ve ardından cihazı bu yeni hesapla paylaşın. Lütfen kaydolurken her iki hesabın da aynı ülke veya bölgede olduğundan emin olun.

Cihazı Kaldırma: Cihazı uygulamadan kaldırmak için iki seçenek vardır. Bu iki seçeneği kullanarak besleyicinin Wi-Fi ağını yeniden yapılandırabilirsiniz. Besleyicideki tüm ayarları kaldırmak istiyorsanız Bağlantıyı kes ve verileri sil seçeneğini seçin.(Disconnect and wipe data)

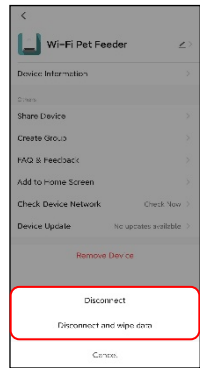
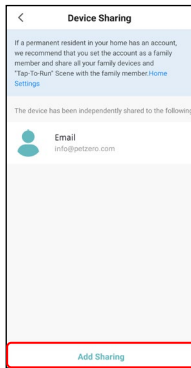
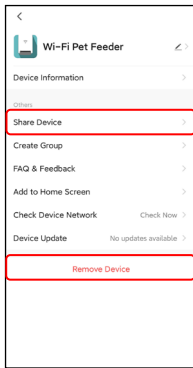

Sıkça Sorulan Sorular

Soru: Cihaz neden Wi-Fi ağına bağlanamadı?

Cevap: Lütfen yardım için Sayfa 6'daki önemli bildirimini kontrol edin. Besleyiciyi normal mod yerine Bluetooth modu aracılığıyla eklemeyi deneyebilirsiniz.

Soru: Cihaz neden yanlış zamanda besleme yapıyor?

Cevap: Lütfen besleyicinin saat diliminin doğru olup olmadığını kontrol edin. Saat dilimi bilgileri hakkında yardımı sayfa 12'de bulabilirsiniz.

Soru: Gösterge LED'i neden her zaman kapalı, hiç yanmıyor?

Cevap: Bu durumun iki sebebi vardır. Besleyici yalnızca pille çalıştırıldığında gösterge LED'i kapatılacaktır veya gösterge LED'i ayarlar-dan manuel olarak devre dışı bırakılmış olabilir.

Soru: Cihaz sadece pille çalıştırıldığında neden internet'e bağlanmıyor?

Cevap: Yalnızca pil ile çalışma durumunda, cihaz pil ömrünü tüketmemek için 3 dakika süreyle işlem yapılmadığında uyku moduna geçecektir. Uyku modundayken ağ ve uygulamadaki tüm işlemler kullanılamayacaktır. Besleyici programlanan besleme zamanında normal şekilde beslenmeye devam edecektir.

Sıfırlama (Reset)

Cihazı varsayılan fabrika ayarlarına geri döndürmek için lütfen besleyiciyi açın ve yapılandırma düğmesine 5 saniye boyunca uzun basın. Besleyicinin gösterge LED'i her 3 saniyede bir yanıp söndüğünde cihaz sıfırlanır.